

МЕХАНИЗМЫ ДЛЯ НИЖНИХ ТУМБ СО СКОШЕННЫМ ФАСАДОМ

БУТЫЛОЧНИЦА-150 СОФТ СТОП

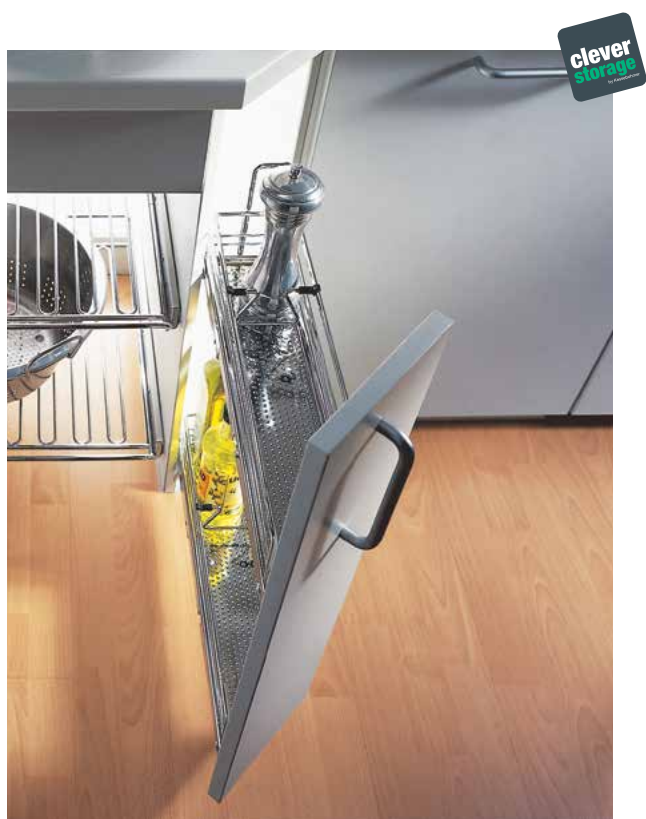

- 01 5410 0005**
бутылочница-150 Софт стоп, левая
- 01 5411 0005**
бутылочница-150 Софт стоп, правая
- 03 5410 0005**
бутылочница-150 Арена-Стиль, Софт стоп, левая
- 03 5411 0005**
бутылочница-150 Арена-Стиль, Софт стоп, правая

- Устройство Софт Стоп обеспечивает плавное и бесшумное закрытие механизма.
- Полное выдвижение
- Для тумб 150 мм, скос 45°.
- Нагрузка до 12 кг

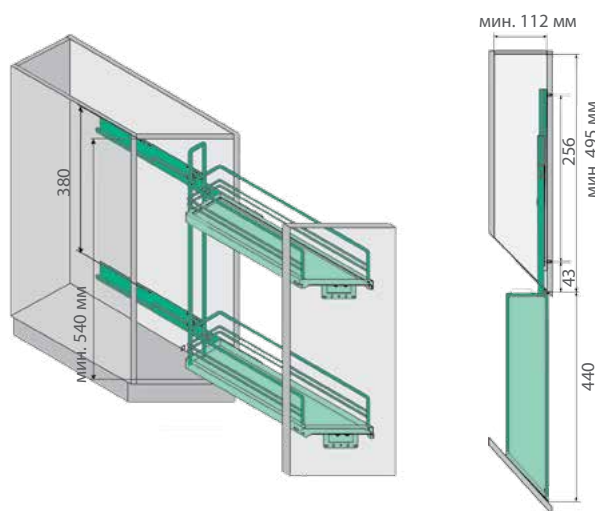

бутылочница Арена



бутылочница Арена-Стиль

По желанию заказчика количество делителей подбирается индивидуально, в комплект не входит.



00 5293 0005
делитель для бутылочницы Арена



01 5293 0005
делитель для бутылочницы Арена-Стиль

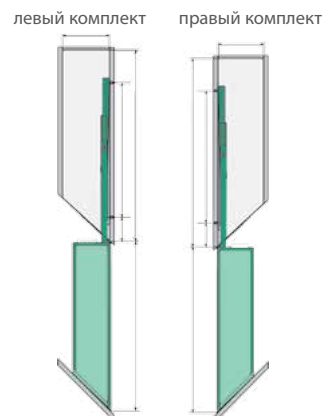

МЕХАНИЗМЫ ДЛЯ НИЖНИХ ТУМБ СО СКОШЕННЫМ ФАСАДОМ

КОМПЛЕКТ ДИАГОНАЛЬ, СОФТ СТОП-300

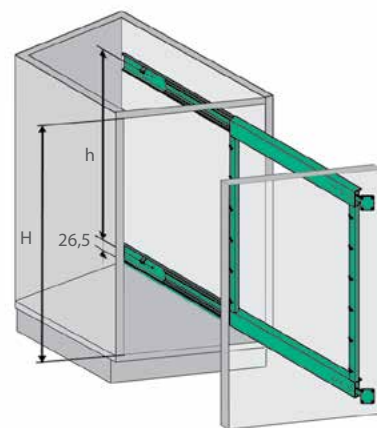
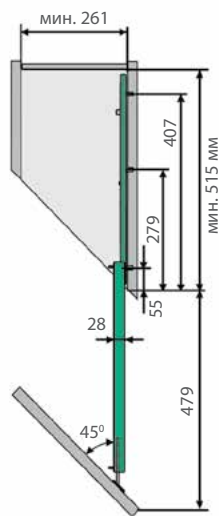
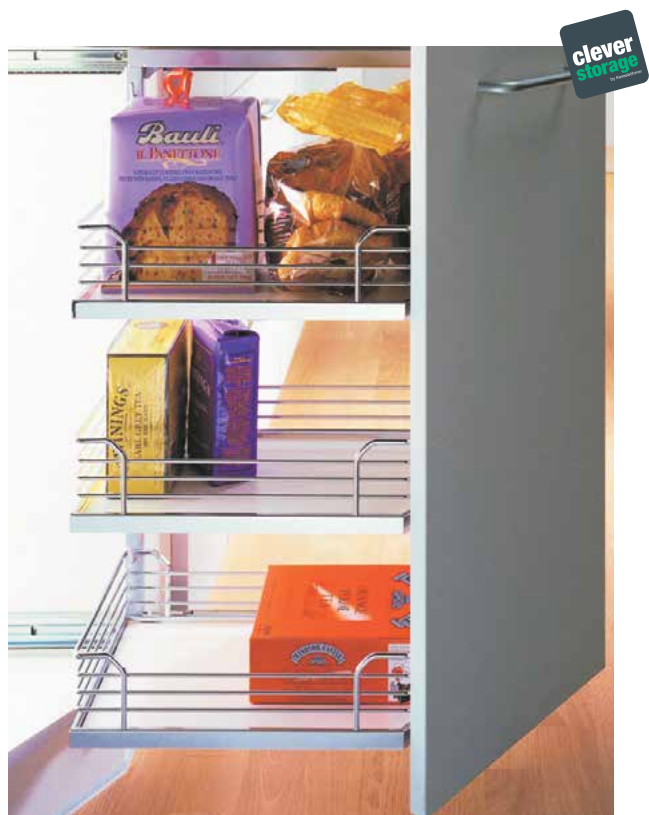

- Устройство Софт Стоп обеспечивает плавное и бесшумное закрытие механизма.
- Нагрузка не более 24 кг.
- По желанию заказчика количество и тип навесных элементов может подбираться индивидуально.

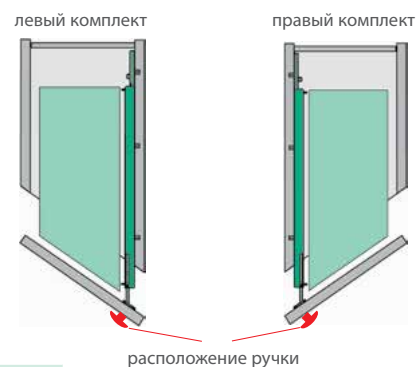

Артикул	Кол-во полок	Габар. ширина каркаса, мм	Сторона доступа	h, мм	Внутр. высота каркаса H, мм	Тип навес. элемента
Комплект "Диагональ Софт Стоп"						
33 3021 0005	2	300	правый	539	≥559	сетка
33 3022 0005	2	300	левый	539	≥559	сетка
33 3031 0005	3	300	правый	603	≥663	сетка
33 3032 0005	3	300	левый	603	≥663	сетка
Комплект "Диагональ Софт Стоп", Арена						
33 3121 0005	2	300	правый	539	≥599	полка Арена
33 3122 0005	2	300	левый	539	≥599	полка Арена
33 3131 0005	3	300	правый	603	≥663	полка Арена
33 3132 0005	3	300	левый	603	≥663	полка Арена
Комплект "Диагональ Софт Стоп", Арена-Стиль						
33 3221 0005	2	400-450	правый	539	≥599	Арена-Стиль, Анти-Слип
33 3222 0005	2	400-450	левый	539	≥599	Арена-Стиль, Анти-Слип
33 3231 0005	3	400-450	правый	603	≥663	Арена-Стиль, Анти-Слип
33 3232 0005	3	400-450	левый	603	≥663	Арена-Стиль, Анти-Слип



МЕХАНИЗМЫ ДЛЯ НИЖНИХ ТУМБ СО СКОШЕННЫМ ФАСАДОМ

ЭЛЕМЕНТЫ ДЛЯ СОСТАВЛЕНИЯ ИНДИВИДУАЛЬНЫХ КОМПЛЕКТОВ ДИАГОНАЛЬ, СОФТ СТОП-300



выдвижная рама Софт Стоп Н 661 мм, без кронштейнов

01 5173 0102 левый
01 5174 0102 правый



кронштейн 45 ° для рамы Софт Стоп , 1 шт.
01 5148 0102



корзина 45°
00 5071 0005 правая
00 5070 0005 левая
228 x 467 x 74 мм



полка Арена, 45°
01 5071 0005 правая
01 5070 0005 левая
228 x 470 x 88 мм



полка Арена-Стиль,
Анти-Слип, 45°
07 5071 0005 правая
07 5070 0005 левая
228 x 470 x 75 мм

- Устройство Софт Стоп обеспечивает плавное и бесшумное закрытие механизма.
- Нагрузка не более 24 кг.